

Half section view (1 : 18)

Ventus 100

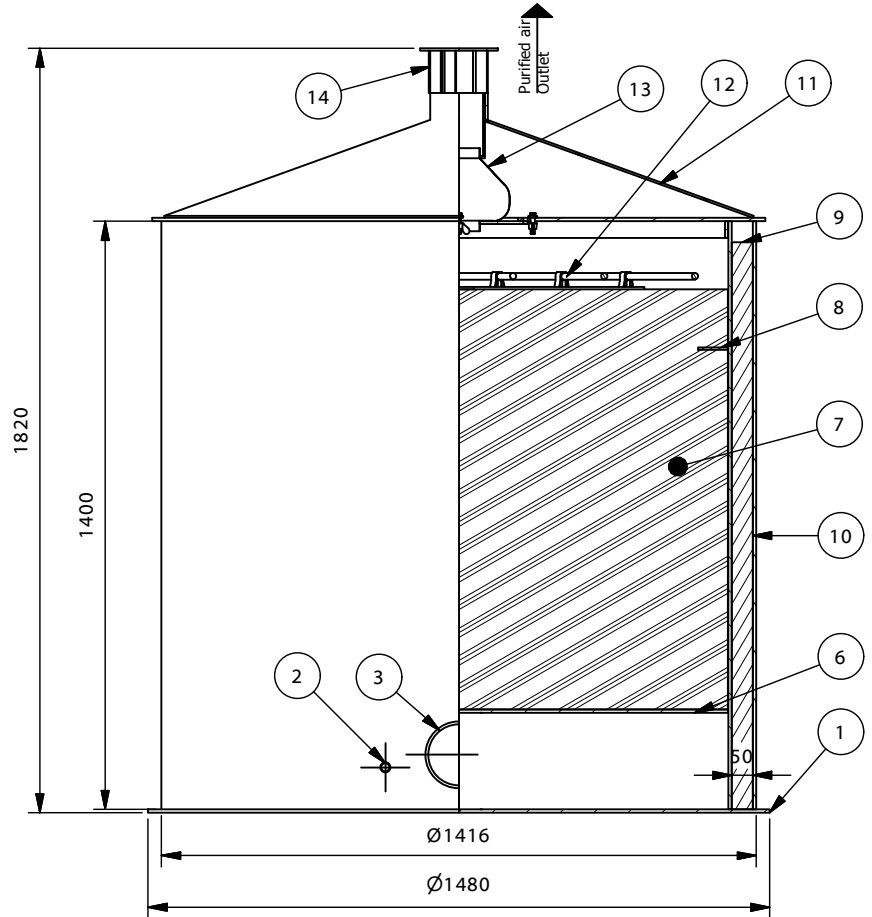

Top View (1 : 18)

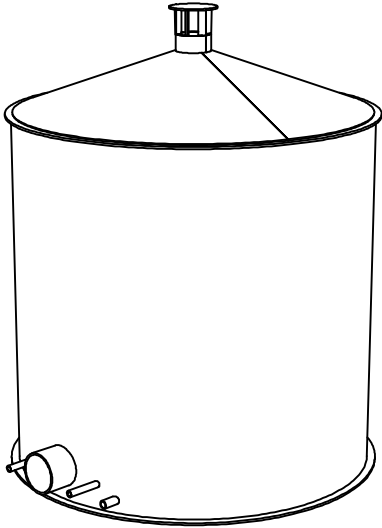
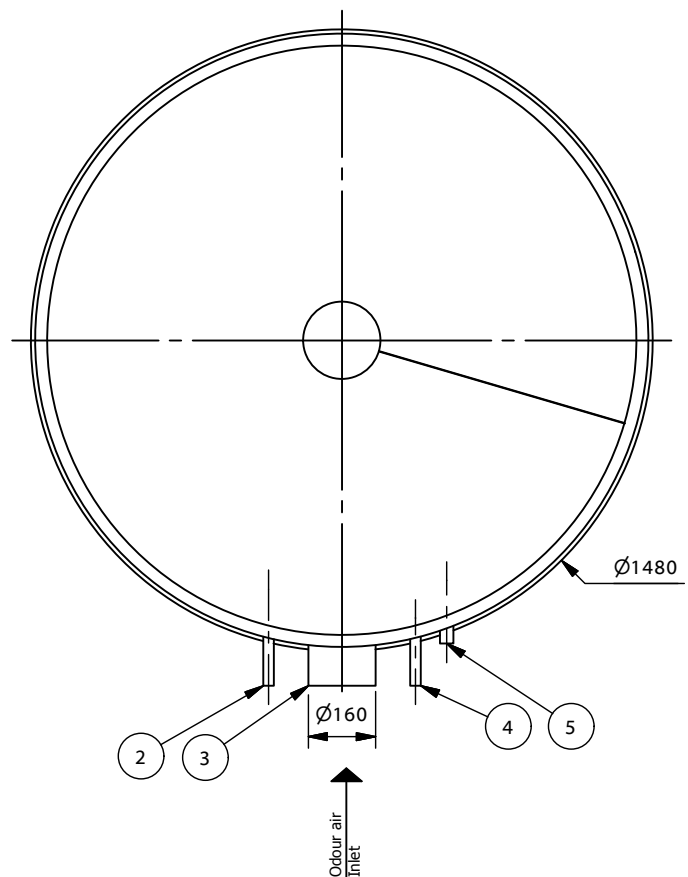

1. biofilter alaplemez
2. víz bevezetés DN25
3. bűzös levegő bevezetés
4. villamos-energia ellátás
5. kondenzvíz elvezetés
6. töltet tartó
7. szűrő töltet
8. áttörés gátló lemez
9. szigetelés (opcionális)
10. biofilter palást
11. fedél
12. nedvesítő egység (csak aktív kivitel esetén)
13. ventilátor (csak aktív kivitel esetén)
14. tisztított levegő elvezetés

PURECO
THE PURE ECO

TYP:

www.pureco.ro

VENTUS 100

Info drawing

VENTUS Odor air treatment system

Capacity:	100	m ³ /h
Efficiency:	95	%
Max element weight:	100	kg
Weight:	380	kg

M= 1:18

This plan PURECO intellectual property. Use, unauthorized copying of this plan shown prohibited.